



Nemesszalók Község Önkormányzata  
9533 Nemesszalók, Rákóczi u. 15.  
Tel: 89/400-200; 30/278-1096  
Fax.: 89/342-642  
e-mail: [nemesszalok@emw.hu](mailto:nemesszalok@emw.hu)

---

**Képviselő-testület tagjainak**

**Helyben**

## MEGHÍVÓ

Tisztelt Képviselő Asszony/Úr!

Értesítem, hogy a Képviselő-testület

**2015. szeptember 8-án (kedden) 17.00 órai kezdettel**

tartja következő nyilvános ülését, melyre tisztelettel meghívom.

Az ülés helye: Önkormányzati hivatal  
Nemesszalók, Rákóczi u. 15.

### Napirend:

- 1./ Víziközmű-vagyon gördülő fejlesztési tervének véleményezése  
Előadó: Varga Jenő polgármester
- 2./ Csatlakozás Bursa Hungarica Felsőoktatási Önkormányzati Ösztöndíjpályázat 2016. évi fordulójához  
Előadó: Varga Jenő polgármester
- 3./ Nemesszalóki KÖH 2015. évi költségvetésének módosítása  
Előadó: dr. Szabadics Zsuzsanna jegyző
- 4./ Tájékoztató a Nemesszalóki KÖH gazdálkodásának 2015. év első félévi helyzetéről  
Előadó: dr. Szabadics Zsuzsanna jegyző
- 5./ Vegyes ügyek  
Előadó: Varga Jenő polgármester

### Zárt ülésen:

- 1./ Lakásbérleti szerződés meghosszabbítása iránti kérelem  
Előadó: Varga Jenő polgármester

Nemesszalók, 2015. szeptember 4.

Tisztelettel:



*Varga Jenő*  
Varga Jenő  
polgármester



Nemesszalók Község Önkormányzata  
9533 Nemesszalók, Rákóczi u. 15.  
Tel: 89/400-200; 30/278-1096  
Fax.: 89/342-642  
e-mail: [nemesszalok@emw.hu](mailto:nemesszalok@emw.hu)

## J E L E N L É T I Í V

A Képviselő-testület 2015. ....<sup>03</sup>... hó <sup>08</sup>... napján <sup>17:00</sup>... órakor megtartott  
nyilvános/zárt ülésén megjelentekről:

Sorszám	Név	Tisztség	Aláírás
1.	VARGA JENŐ	polgármester	
2.	BALATONINÉ HORVÁTH SAROLTA	alpolgármester	
3.	FODOR ZOLTÁN	képviselő	
4.	MOLNÁR GÁBOR	képviselő	
5.	TÓTH ATTILA	képviselő	

Tanácskozási joggal meghívottak:

- 1./ dr. Szabadics Zsuzsanna                      jegyző
- 2./ .....                      .....                      .....
- 3./ .....                      .....                      .....

**Pápai Víz- és Csatornamű Zrt.**  
8500 Pápa, Vízmű u. 2.

Iktatószám: 203-16/2015

**Nemesszalók Község Önkormányzat**

*Varga Jenő polgármester*

9533 Nemesszalók

Rákóczi u. 15.

Tárgy: Gördülő fejlesztési terv javaslat megküldése  
Melléklet: CD lemez

Tisztelt Polgármester Úr!

A víziközmű-szolgáltatásról szóló 2011. évi CCIX. törvény 11. § (1) értelmében, a víziközmű-szolgáltatás hosszú távú biztosíthatósága érdekében – a fenntartható fejlődés szempontjaira tekintettel – a víziközmű-szolgáltatási ágazatonként tizenöt éves időtávra gördülő fejlesztési tervet kell készíteni. **A gördülő fejlesztési terv felújítási-pótlási tervből, valamint beruházási tervből áll, amelyet 2015. szeptember 15-ig kell benyújtani a Magyar Energetikai és Közmű-Szabályozási Hivatalnak a jogszabályban előírtak alapján az alábbiak szerint:**

1. A **Vízmű vagyonkezelésében (V.) vagy tulajdonában (S.)** lévő víziközművek vonatkozásában a felújítás-pótlási tervet a Szolgáltató készíti el és nyújtja be, - annak tartalmára nézve az érintett **önkormányzatok véleményezési joggal rendelkeznek.**
2. A **bérleti üzemeltetési szerződés** alapján működtetett víziközművek (B.) esetében a felújítás-pótlási tervet az érintett **önkormányzatok készítik el és nyújtják be** - a Vízmű véleményezési joggal rendelkezik.
3. Valamennyi víziközmű eszköz vonatkozásában a **beruházási (BR.) tervet** az érintett **önkormányzatok készítik el és nyújtják be** – a Vízmű véleményezési joggal rendelkezik.

A Pápai Vízmű a V.-S.-B.-BR. esetekre elkészítette javaslatát (a törvény csak a V.-S. esetekre írja elő a Vízműnek a tervek elkészítését, a többire az Önök munkáját akarjuk segíteni). A tervezetet e levélhez csatoltan **-CD lemezen-** megküldjük az érintett önkormányzatoknak és kérjük **az ellátásért felelősök képviselőjét, hogy kezdeményezzen közös megbeszélést** a víziközmű-rendszer vonatkozásában.

Az önkormányzat meghatalmazása szükséges az 1. sz. melléklet szerinti tartalommal, hogy a Pápai Víz- és Csatornamű Zrt. az önkormányzatot érintő víziközmű-rendszer(ek)re a gördülő fejlesztési tervet elkészítse és a Magyar Energetikai és Közmű-szabályozási Hivatal (1054 Budapest, Bajcsy-Zsilinszky u. 52.)-hoz benyújtsa, a teljes hatósági eljárásban az Önkormányzatot képviselje a közigazgatási hatósági eljárás és szolgáltatás általános szabályairól szóló 2004. évi CXL. törvény 40/A. §-ában foglaltak szerint.

A vonatkozó jogszabályok alapján az **önkormányzatok véleményezzék a V. és S. eszközcsoport felújítás-pótlási tervét, továbbá döntsenek a B. eszközcsoport felújítási-pótlási tervéről és a beruházási (BR.) tervről:**

1./ A Pápai Vízmű ZRt. saját tulajdonú és vagyonkezelt eszközei vonatkozásában benyújtásra tervezett gördülő fejlesztési tervéről (felújítás, pótlás) szóló önkormányzati vélemény(ek)e)t legkésőbb 2015. szeptember 10-ig, kettő eredeti példányban megküldeni szíveskedjenek (a „vélemény” mintát az Önkormányzatot érintő víziközmű-rendszerekre csatoljuk, 4. sz. melléklet).

2./ A bérleti-üzemeltetési eszközök és a beruházások vonatkozásában a víziközmű-rendszerhez tartozó önkormányzatok által elfogadott és benyújtásra tervezett gördülő fejlesztési tervet a Pápai Vízmű ZRt-nek véleményeznie kell.

Kérem az Önkormányzatot, az ellátásért felelősök képviselőjét, hogy a víziközmű-rendszer gördülő fejlesztési tervét (a teljes anyagot) véleményezésre legkésőbb 2015. szeptember 10-ig megküldeni szíveskedjen, hogy véleményünket kialakíthassuk.

Amennyiben az önkormányzat(ok) a korábban megküldött – a Pápai Vízmű ZRt. által összeállított – gördülő fejlesztési tervet változatlan formában fogadta el elegendő nyilatkozni annak változatlan tartalmú benyújtásáról – ebben az esetben a gördülő fejlesztési terv táblázatait, leírásait nem kell a Vízműnek megküldeni - (a „nyilatkozat” mintát csatoljuk, 2. sz. melléklet).

Az Önkormányzat határozatát a gördülő fejlesztési tervéről (döntés a B.-BR. , 3. sz. melléklet) a Pápai Vízmű részére 2015. szeptember 10-ig szíveskedjenek megküldeni.

A közös tulajdont érintő részek vonatkozásában - a Polgári Törvénykönyvről szóló 2013. évi V. törvény 5:78 §-ának rendelkezései alapján - a tulajdonostársnak kötelezettséget kell vállalni arra, hogy a 2016-2030. évekre szóló gördülő fejlesztési terv önkormányzatot terhelő pénzügyi forrását a tulajdonostárs önkormányzatokkal kötött megállapodásban foglaltak szerint a mindenkori éves költségvetésében betervezi, annak felmerülésekor biztosítja. (a határozat mintát a 3. sz. melléklet tartalmazza)

#### A fejlesztési tervek felépítése:

1. A tervek — víziközmű rendszerenként az ellátásért felelősöket képviselő településenként – az eszközök tulajdonjoga szerinti bontásban – összesítő és fejlesztési ütemenként részletező leírással – az eszköznyilvántartásban szereplő valamennyi eszköz felsorolásával -- készültek.
2. Az építmények felújítása-pótlása ivóvíz ágazatban a korszerűtlen azbesztcement (ac) csövek cseréjét tartalmazza 15 évre elosztva.  
Szennyvízágazatban elsősorban a rossz állapotú aknák, szennyvízkezelő építmények felújítása szerepel.
3. A gépek, berendezések felújítása-pótlása a szivattyúk, fűvők, irányítástechnikai elemek pótlását foglalja magába.
4. A beruházások közé kerültek azok az ac vezeték cserék, amelyekre az értékcsökkenési leírás nem nyújt fedezetet.  
Itt szerepelnek a hiányzó ivóvíz illetve csatorna szakaszok, a biztonságos ellátást szolgáló új létesítmények (tározó, összekötő vezeték stb.) a bővítések, továbbá a korszerű ivóvíz fertőtlenítő berendezések (UV).  
A beruházások pályázat és állami támogatás igénybevételével - a jelenlegi gyakorlat szerint önrész nélkül - valósíthatók meg.

A Vízmű székhelyén 2015. szeptember 4-8 között munkaidőben – egyeztetett időpontban – konzultációt tart azoknak az Önkormányzatoknak (csoportoknak), akik ezt igénylik.

Kérem szíves intézkedésüket!

Pápa, 2015. augusztus 13.

Tisztelettel:

  
Dr. Lukács Endre  
Igazgatóság elnöke

Erről értesül: dr. Szabadics Zsuzsanna jegyző





Fejlesztés számaV17 – Br - 7

TárgyNemesszalók irányítástechnikai rendszer korszerűsítése (2022)

A 2015.-29. évi GFT-ben 2017-re ütemeztük a fejlesztést. Pályázati lehetőség jelenleg nincs, így a fejlesztést átütemeztük 2022 évre.

Fejlesztés indoka

Berendezések elavultak, cserére szorulnak, az ivóvíz fertőtlenítő berendezés csatlakoztatása az irányítástechnikához

Műszaki leírás

Siemens S7 200 PLC cseréje új korszerű PLC-re  
URH modem csere  
Program módosítás

Engedély

Pályázati forrás felhasználásával megvalósuló víziközmű beruházás esetén vízjogi létesítési engedély illetve a megvalósítás időszakában érvényben lévő jogszabályok szerinti engedélyek megléte szükséges.

<u>Költségbecslés</u>	UV fertőtlenítő illesztés	1.000 e Ft
	PLC	500 e Ft
	Modem csere	300 e Ft
	Program módosítás	200 e Ft
	<b>Összesen:</b>	<b>2.000 e Ft</b>

Forrás

Önkormányzati forrás: -  
Pályázati forrás: 95 %  
Vízmű forrás: 5 %

Tervrajz

Folyamatábra

Fejlesztés száma V17 – Br – 10

Tárgy **Vízkezelő UV fertőtlenítő berendezés létesítés ( 2022 )**

A 2015.-29. évi GFT-ben 2019-re ütemeztük a fejlesztést. Pályázati lehetőség jelenleg nincs, így a fejlesztést átütemeztük 2022 évre.

Fejlesztés indoka

A meglévő Nátrium hypokloritos fertőtlenítés elavult, korszerű, környezetkímélő berendezés telepítése szükséges

Műszaki leírás

Ultraibolya sugárzással működő vízcsírátlanító berendezés.

Teljesítmény 15 m<sup>3</sup>/óra

Sugárzási dózis 40 MJ/cm<sup>2</sup>

- fertőtlenítő kamra
- Epra blokk
- kezelő épület
- mosószivattyú

Engedély

Pályázati forrás felhasználásával megvalósuló víziközmű beruházás esetén vízjogi létesítési engedély illetve a megvalósítás időszakában érvényben lévő jogszabályok szerinti engedélyek megléte szükséges.

Költségbecslés

UV fertőtlenítő berendezés és gépészeti egység 5.000 e Ft

Forrás

Önkormányzati forrás: -

Pályázati forrás: 95 %

Vízmű forrás: 5 %

Tervrajz

Berendezés rajza



Fejlesztés száma V17 – Br - 15

Tárgy Nemesszalók, 100 m<sup>3</sup> víztorony és belső víztér korszerűsítése ( 2025 )

Fejlesztés indoka

Az üzemeltetés biztonsága, a létesítmény előregedése

Műszaki leírás

- alaptest megerősítés, Ø 12 mm betonacél tüskék beépítése
- tartály felső félgömbjének átszegecselése pop szegeccsel 200-250 mm-enként
- víztér belső felületének homokszórása , festése ivóvíz engedélyes festékekkel, 250 mikron rétegvastagságban

Engedély

Pályázati forrás felhasználásával megvalósuló víziközmű beruházás esetén vízjogi létesítési engedély illetve a megvalósítás időszakában érvényben lévő jogszabályok szerinti engedélyek megléte szükséges.

<u>Költségbecslés</u>	Alaptest megerősítés	500 e Ft
	Tartály átszegecselés	500 e Ft
	Víztér festés	1.500 e Ft
	Csőoszlop külső-belső festés	1.500 e Ft
	<b>Összesen:</b>	<b>4.000 e Ft</b>

Forrás

Önkormányzati forrás:	-
Pályázati forrás:	95 %
Vízmű forrás:	5 %

*Pályázati lehetőség jelenleg nem ismert*

Tervrajz

Víztorony rajz

Fejlesztés száma V17 – Br - 13

Tárgy Nemesszalókvízmutelep csatlakozás kiépítése Marcalgergelyi távvezetékéről  
(2026-2027)

Fejlesztés indoka

Nemesszalók település vízellátására 3 db mélyfúrású kút létesült, amelyből a 2.sz. nem helyezhető üzembe. Az 1.sz. kút a falu diszterén, üzemeltetés szempontjából nem megfelelő helyen helyezkedik. A vízellátás biztonsága érdekében szükséges a vízbázist fejleszteni, a vízkezelő berendezések elavultak, drága az üzemeltetésük

Ez két módon lehetséges:

1. új fúrt kút létesítése

Vízkezelő berendezés telepítése, cseréje

Nyomásfokozó, átemelőgépészlet cseréje

2. Marcal-Menti Ivóvíz távvezetékéről való lecsatlakozása Marcalgergelyi leágazásnál

Műszaki leírás 1.változat:

100 m talpmélységű kút KO csővel 219 mm zárórakattal, 114 mm szűrővel

- kútfej kiképzés
- kútház építés
- vízkezelő berendezés ( vas-mangán-ammónia)
- átemelő gépészlet

2.változat:

- 3.500 fm D 160 KPE távvezeték létesítése
- átemelő gépészlet

Engedély

Pályázati forrás felhasználásával megvalósuló víziközmű beruházás esetén vízjogi létesítési engedély illetve a megvalósítás időszakában érvényben lévő jogszabályok szerinti engedélyek megléte szükséges.

Költségbecslés 1.változat:

- 100 m kút x 90.000 Ft/m	9.000 e Ft
- kútfej kiképzés	6.000 e Ft
- kútház 2x3 m kezelőépület	5.000 e Ft
- 150 m <sup>3</sup> /d kapacitású vízkezelő 150m <sup>3</sup> /dx150.000 Ft/m <sup>3</sup>	15.000 e Ft
- átemelő gépészlet	6.000 e Ft
<b>Összesen:</b>	<b>41.000 e Ft</b>

2.változat:

- 3.500 fm D 160 KPE x 10.000 Ft/m	35.000 e Ft
- átemelő gépészlet	6.000 e Ft

**Összesen: 41.000 e Ft**

A Pápai Vízmű a későbbi lényegesen kisebb üzemeltetési költségek miatt a távvezeték létesítését támogatja, illetve megvalósíthatósági tanulmányt kell készíteni az elemzéshez

Forrás

Pályázati forrás: 95

Vízmű forrás 5 %

Pályázati lehetőség jelenleg nem ismert

Tervrajz

Átnézetes helyszínrajz



# Vastalanító

Adatátvitel: 0.09 [ó.p]

Utolsó mosás időpontja:  
2014.07.03

SPEED: 6  
STROKE: 50

0.2 bar

3.1 bar

# Medence

2x75m3

2.7 m<sup>3</sup>/s

5.5 m<sup>3</sup>/s

3.9 bar

6 m<sup>3</sup>/s

# Glóbusz

200m3

3.6 m<sup>3</sup>/s

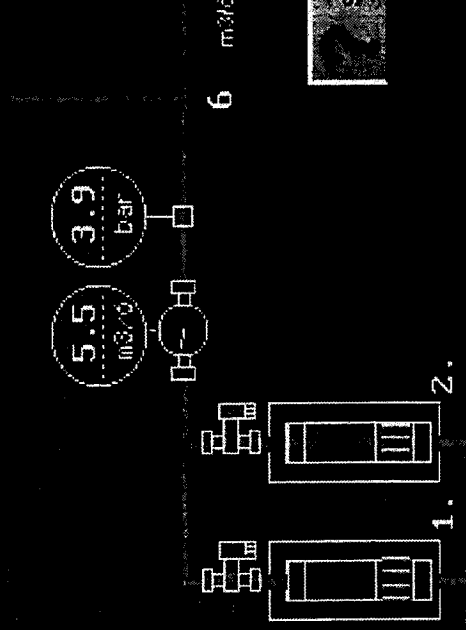
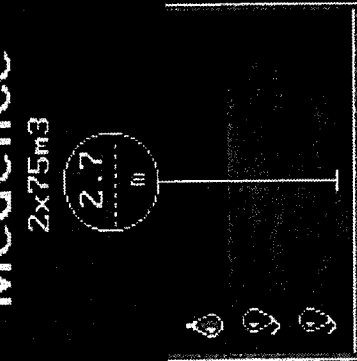
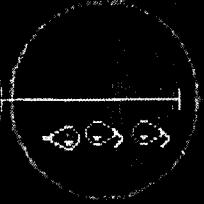

3.1 KH

Riasztó kikapcsolva.



## UV csírátlantító berendezés

A berendezés leírása

A berendezés az alábbi fő részekből áll (lásd a 3. ábrát):

- FERTŐTLENÍTŐ KAMRA – a kezelendő víz UV-besugárzására szolgál. A fertőtlenítő kamra kamraházból áll, amelyre az elektronikus indító-szabályozó szerkezetblokk (EPRA) van rögzítve. A kamrában kvarc védőburák vannak elhelyezve, amelyek belsejében a baktériumölő UV-lámpák találhatók.
- ELEKTRONIKUS INDÍTÓ-SZABÁLYOZÓ SZERKEZETBLOKK (EPRA) – a lámpák indítását, ellátását és működésének ellenőrzését végzi.
- KEZELŐPULT – a berendezés irányítására és működésének ellenőrzésére szolgál.
- MOSÓSZIVATTYÚ – az UV-lámpa kvarc védőburájának vegyszeres mosására szolgál.

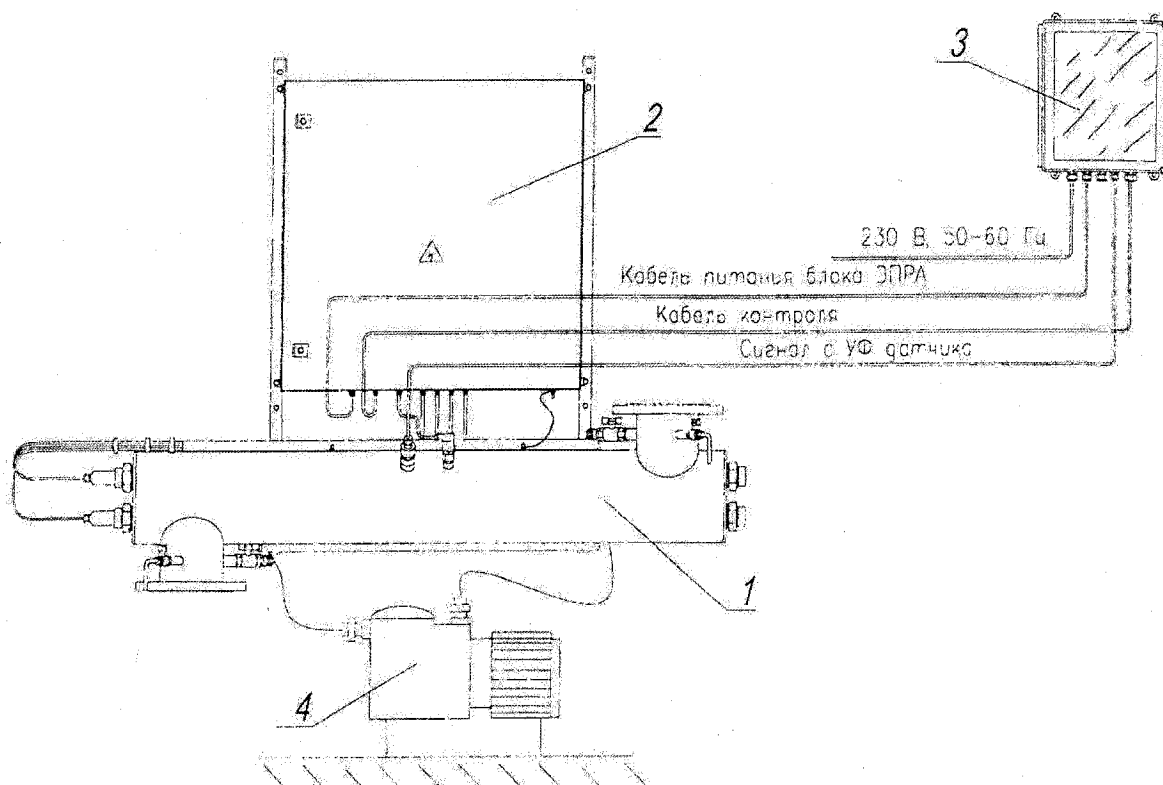

3. ábra. Az UV-besugárzással működő vízfertőtlenítő berendezés:  
1 – fertőtlenítő kamra; 2 – EPRA blokk; 3 – kezelőpult; 4 – mosószivattyú.

Tartály súlypont mag.

Teljes magasság

Tartály külső átmérő

Tartály vetületi területe

Törzs átmérője

Lehorgonyzás osztókör átm.

Törzs magassága

Tartály henger mag.

Alap átmérő

Felmenő henger átm.

Víz tömege

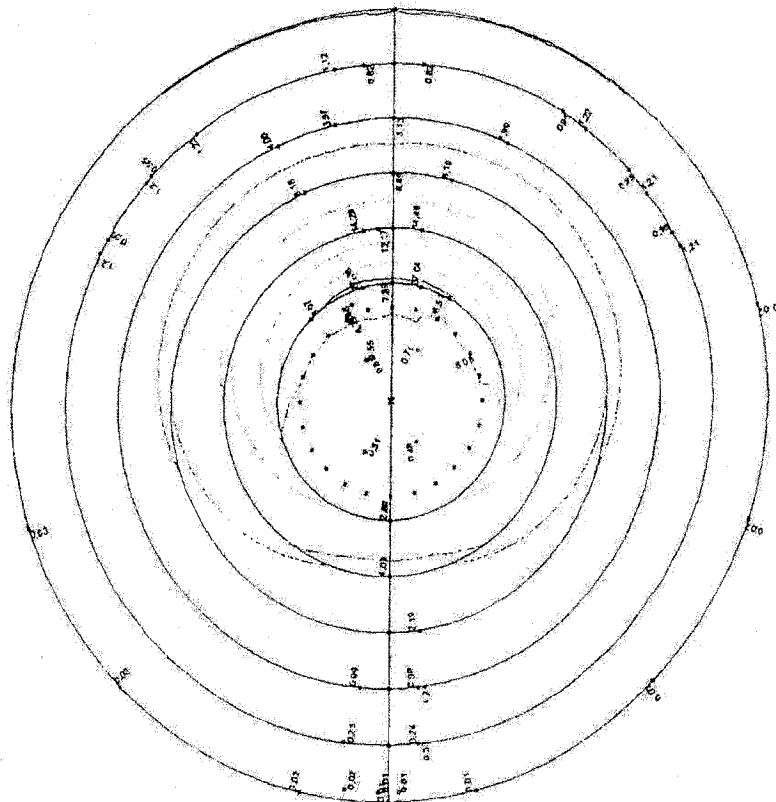
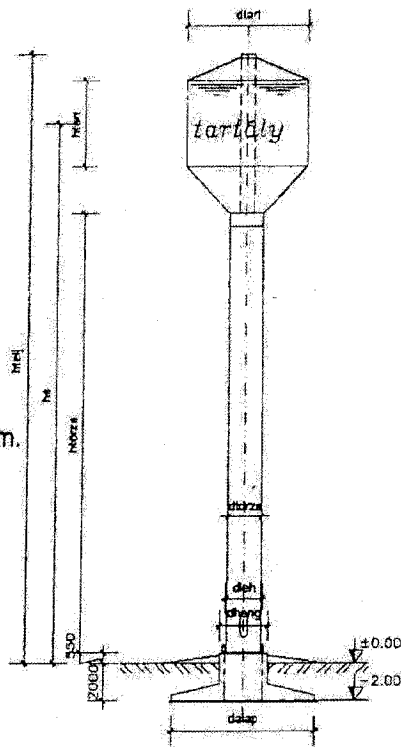

Alge-gályi

Vinár

Győr-Celldömök vasútvo

AK 100-10 3ap

Aquaglobusz  
3db 100mm

névl.

Mihály  
vizmű

100 m<sup>3</sup>-es  
áttemelő

1k vasútvonal

Hajdós-patak

D 160 KPE

Nemesszalók  
vizműtelep

3db kút + vastalanító  
névl. kap. 345m<sup>3</sup>/h

vizműtelep  
névl. kap. 806m<sup>3</sup>/h

"szintábrák"  
(Művek 200m<sup>3</sup>-es med.)

Nemesszalók

AK 100-10 3ap

Aquaglobusz

3db 100mm

1:10000  
1988. évi állapot szerint  
A vízszintjelölés a tengerszint feletti magasságban van megadva.  
A vízszintjelölés a tengerszint feletti magasságban van megadva.  
A vízszintjelölés a tengerszint feletti magasságban van megadva.

1:10000



Ssz	Tárgyi eszköz megnevezése	Üz em	Bruttó é. e Ft	Nettó é. e Ft	Écs/év e Ft	Tervezett fejlesztés e Ft			III.-ból 2030
						I. 2016	II. 2017-20	III. 2021-30	
	Rendkívüli helyzetekre					53	100	0	
<b>V</b>	<b>VAGYONKEZELT ESZKÖZÖK</b>								
	<b>A. Mélyfúrású kút</b>								
	<i>a, Épület, építmény</i>								
1	I. kút 343-2	85	1 940	1 901	39		100		
2	II. kút 343-2	84	2 352	2 305	47				
3	III. kút 343-2	84	1 058	1 037	21		100	1 000	
4	Megfigyelőkút	86	934	915	19				
	<b>D.Ivóvízhál. N.szalók</b>								
	<i>a, Építmény</i>								
5	KPE gerincvezeték D 160-ig		81	79	2				
6	KMPVC gerincvezeték <sup>3</sup>	84	7 525	7 301	224				
7	KPE bekötővezeték <sup>8</sup>		1 492	1 447	45				
	<b>E.Víztárolók</b>								
	<i>a, Épület, építmény</i>								
8	Gépház védkerítés	84	123	121	2				
9	Víztorony védkerítés	84	47	46	1				
10	Víztároló 2x75 m <sup>3</sup>	84	451	442	9			0	
11	Víztároló AK100/30	84	1 587	1 555	32			600	
12	Gépház 6 el. Polidom	84	655	635	20		1 300		
	<b>E. Objektum fejlesztés</b>								
	<b>K. Földterületek</b>				<b>0</b>				
13	N.szalók vízműtelep		189	189	0				
14	N.szalók glóbusz		38	38	0				
	<b>S Saját tulajdonú eszköz</b>								
15	Vízmérő pótlás 314 db		1032	541	31				
16	SP 17-5 búvárszivattyú	9	245	82	36	1 080		800	
17	Légkompresszor (Twinstar)	3	158	8	23		400		
<b>18</b>	<b>Beruházás önrész</b>							<b>2 600</b>	
	<b>Tárgyidőszaki fejlesztés</b>					<b>1 133</b>	<b>2 000</b>	<b>5 000</b>	<b>0</b>
	<i>Forrás (amortizáció)</i>					<i>1 133</i>	<i>2 000</i>	<i>5 000</i>	
<b>VÁRHATÓ FORRÁSOK</b>									
	2013-2015 écs		1494		2016. évi écs			500	
	2013-2015 fejlesztés		861		Écs-fejlesztés egyenlege			633	
	Écs-fejlesztés egyenlege		633		2016. évi forrás			1133	



Fejlesztés száma V17-S-16

Tárgy Nemesszalók búvárszivattyú (2016)

Fejlesztés indoka

Szivattyúk elhasználódnak, elkopnak, cseréjük szükségessé válik  
Kútszivattyú 2 db, és a II.átemelő búvárszivattyú 1 db

Műszaki leírás

Búvárszivattyú, rozsdamentes acél, alapkivitelű motorral, járókerékkel, visszacsapóval  
400 V, 500 Hz

I.kút	II.kút	II.átemelő
Q =5 m <sup>3</sup> /h	Q=8 m <sup>3</sup> /h	Q=16 m <sup>3</sup> /h
H=15 m	H=20 m	H=40 m
P1 = 0,46 kW	P1=0,94 kW	P1 = 3,8 kW
P2 = 0,37 kW	P2 =0,75 kW	P2 = 3,0 kW

Engedély

Fejlesztési terv

Költségbecslés

3 db Szivattyú várható beszerzési ára  
3 db x 360 e Ft/db

1.080 e Ft

Forrás

Értékcsökkenés

Fejlesztés száma V17-S-17

TárgyLégkompresszorvastalanítóhoz (2017)

Fejlesztés indoka

Elhasználódott, kopott , gyártási éve: 1998.

Műszaki leírás

Légoxidációs vastalanításhoz olajmentes mobil légkompresszor.

Légszállítás: 300 l/perc

Max.nyomás: 10 bár

Villamos teljesítmény: 3 kW

400 v, 50 Hz

Légrtartály: 100 l

Engedély

Fejlesztési terv

Költségbecslés

Kompresszor várható beszerzési ára 1 db

400 e Ft

Forrás

Értékcsökkenés

Fejlesztés száma V17-V-1, V17-V-3

Tárgy Nemesszalók I.sz.-III.sz. kút diagnosztikája (2017)

Fejlesztés indoka

1984-1985-ben üzembehelyezett kutak állapot felmérése

Műszaki leírás

- talpmélység ellenőrzés
- szűrőcsővizsgálat
- kapacitás mérés
- homokolás vizsgálat
- áramlás mérés

Engedély

Fejlesztési terv

Költségbecslés

I.sz.kút diagnosztika	100 e Ft
III.sz.kút diagnosztika	100 e Ft
<b>Összesen:</b>	<b>200 e Ft</b>

Forrás

Értékcsökkenés

Tervrajz

Fejlesztés száma V17-V-12

Tárgy Nemesszalókpolidom épületben elhelyezett kapcsoló és elosztószekrény csere  
(2019)

Fejlesztés indoka

A berendezés műszakilag elavult, cseréje szükséges

Műszaki leírás

0,4 kV-os villamos elosztószekrény teljes cseréje, kábelek, vezetékek, mágneskapcsolók, motorvédők, biztosítékok+szekrény csere

Engedély

Fejlesztési terv

Költségbecslés

Fejlesztés várható költsége

1.300 e Ft

Forrás

Értékcsökkenés

Tervrajz

Fejlesztés száma V17-V-3

Tárgy Nemesszalók III.sz.kút kompresszorozás, tisztítás (2023)

Fejlesztés indoka

1984.évben üzembehelyezett kút vízhozam visszaállítás, homokolás csökkentése, üzembiztonság

Műszaki leírás

III.sz.B5 kat.számú 65 m talpmélységű kút tisztítása

Szűrőzés:

Ø 300/280 mm PVC

28,4-40,9 m réz szitaszövet

Engedély

Fejlesztési terv

Költségbecslés

Kút tisztítás becsült költsége

1.000 e Ft

Forrás

Értékcsökkenés

Tervrajz

Fejlesztés száma V17-V-11

Tárgy Nemesszalók 100 m<sup>3</sup> glóbusz villamos vezeték csere gépészeti elemek cseréje  
(2029)

Fejlesztés indoka

Villamos vezetékek, gépészeti elemek elhasználódtak, elromlanak, cseréjük szükséges

Műszaki leírás

- villamos vezetékek, fűtés csere
- 2 db Ø100 HAWLE
- 1 db Ø 50 HAWLE

Engedély

Fejlesztési terv

Költségbecslés

Villamos felújítás becsült költség	300 e Ft
Gépészeti felújítás becsült költség	300 e Ft
<b>Összesen:</b>	<b>600 e Ft</b>

Forrás

Értékcsökkenés

Tervrajz

Fejlesztés száma V17-S-16

Tárgy Nemesszalók búvárszivattyúk ( 2029.)

Fejlesztés indoka

Szivattyúk elhasználnának, elkopnak, a 2 db kútszivattyú cseréje szükségessé válik

Műszaki leírás

Búvárszivattyú, rozsdamentes acél, alapkivitelű motorral, járókerékkel, visszacsapóval

I.kút

III.kút

Q= 5 m<sup>3</sup>/h

Q=8 m<sup>3</sup>/h

H=15 m

H=20 m

P1=0,46 kW

P1=0,94 kW

P2=0,37 kW

P2=0,75 kW

Engedély

Fejlesztési terv

Költségbecslés

Szivattyú várható beszerzési ára 2 db

800 e Ft

Forrás

Értékcsökkenés

Tervrajz

Fejlesztés száma V17-V-10

Tárgy Nemesszalók 2 x 75 m<sup>3</sup>-es medence vízzáró festése

A medence vízzáró festését a III.ütem 2026.évére terveztük, de forráshiány elmarad.



**Meghatalmazás**

Alulírott .....Önkormányzat (cím:.....) képviseletében .....polgármester – mint a 2016-2030. évi gördülő fejlesztési terv (felújítási és pótlási terv, beruházási terv) készítésére kötelezett - meghatalmazom a Pápai Víz- és Csatornamű ZRt. (8500 Pápa, Vízmű u. 2.) képviseletében Dr. Lukács Endre vezérigazgatót, hogy az önkormányzatot érintő víziközmű-rendszer(ek)re a gördülő fejlesztési tervet elkészítse és a Magyar Energetikai és Közmű-szabályozási Hivatal (1054 Budapest, Bajcsy-Zsilinszky u. 52.)-hoz benyújtsa, a teljes hatósági eljárásban az Önkormányzatot képviselje a közigazgatási hatósági eljárás és szolgáltatás általános szabályairól szóló 2004. évi CXL. törvény 40/A. §-ában foglaltak szerint.

Pápa, 2015. ....

.....  
.....(név)polgármester  
meghatalmazó  
.....Önkormányzat  
(cím:.....)

.....  
Dr. Lukács Endre vezérigazgató  
meghatalmazott  
Pápai Víz- és Csatornamű ZRt.  
(8500 Pápa, Vízmű u. 2.)

Tanuk:

.....  
.....  
.....  
.....

## Nyilatkozat

Alulírott .....(név) polgármester a .....Önkormányzat (cím:.....) képviselőjében eljárva nyilatkozom, hogy az önkormányzat által a Magyar Energetikai és Közmű-szabályozási Hivatalhoz benyújtásra tervezett 2016-2030. évekre szóló gőrdülő fejlesztési tervet az önkormányzat részére megküldött javaslattal egyezően változatlan formában és tartalommal nyújtja be.

....., 2015. szeptember .....

.....név

polgármester

..... sz. Képviselőtestületi határozat (minta a közös tulajdon esetére)

.....Önkormányzat Képviselőtestülete a önkormányzatok közös tulajdonában lévő ..... számú víziközmű-rendszer(ek) 2016-2030. évekre szóló gördülő fejlesztési tervét elfogadja, jóváhagyja.

A közös tulajdont érintő részek vonatkozásában - a Polgári Törvénykönyvről szóló 2013. évi V. törvény 5:78 §-ának rendelkezései alapján - mint tulajdonostárs kötelezettséget vállal arra, hogy a gördülő fejlesztési terv önkormányzatot terhelő pénzügyi forrását a tulajdonostárs önkormányzatokkal kötött megállapodásban foglaltak szerint a mindenkori éves költségvetésében betervezi, annak felmerülésekor biztosítja.

..... sz. Képviselőtestületi határozat (nem közös tulajdonra)

.....Önkormányzat Képviselőtestülete az önkormányzat tulajdonában lévő ..... számú víziközmű-rendszer(ek) 2016-2030. évekre szóló gördülő fejlesztési tervét elfogadja, jóváhagyja, kötelezettséget vállal arra, hogy a gördülő fejlesztési terv önkormányzatot terhelő pénzügyi forrását a mindenkori éves költségvetésében betervezi, annak felmerülésekor biztosítja.

.....Önkormányzat  
..... cím

Iktatószám: /2015.

Pápai Vízmű ZRt.

8500 Pápa  
Vízmű u. 2.

Tárgy: 2016-2030. évi GFT véleményezés

Tisztelt Szolgáltató!

Az önkormányzat ellátásért felelősként – a víziközmű-szolgáltatásról szóló 2011. évi CCIX. törvény 11.§ (4) bekezdésében foglaltak alapján nyilatkozom - a Pápai Vízmű ZRt, mint víziközmű-szolgáltató által, az önkormányzat részére megküldött, a Magyar Energetikai és Közmű-szabályozási Hivatalhoz benyújtásra kerülő 2016-2030. évekre vonatkozó gördülő fejlesztési tervével és annak tartalmával (a Vízmű vagyonkezelésében és tulajdonában lévő víziközmű-eszközeinek felújítása, pótlása tárgyban) az **SZ...V....., víziközmű-rendszer(ek) tekintetében egyetért.**

....., 2015. ....

Tisztelettel:

.....(név)  
polgármester



Nemesszalók Község Önkormányzata  
9533 Nemesszalók, Rákóczi u. 15.  
Tel: 89/548-200; 30/278-1096  
Fax.: 89/342-642  
e-mail: [nemesszalok@emw.hu](mailto:nemesszalok@emw.hu)

---

## ELŐTERJESZTÉS

a Képviselő-testület 2015. szeptember 8-i nyilvános ülésére

**Tárgy:** Csatlakozás Bursa Hungarica Önkormányzati Ösztöndíjpályázat 2016. évi fordulójához

**Előadó:** Varga Jenő polgármester

## ELŐTERJESZTÉS

Tisztelt Képviselő-testület!

Az Önkormányzatnak 2015. október 1. napjáig ismét lehetősége van csatlakozni a hátrányos szociális helyzetű felsőoktatási hallgatók, illetőleg felsőoktatási tanulmányokat kezdő fiatalok támogatására létrehozott Bursa Hungarica Felsőoktatási Önkormányzati Ösztöndíjpályázat 2016. évi fordulójához.

Az önkormányzatnak kötelezettséget kell vállalni arra, hogy az Ösztöndíjrendszer általános szerződési feltételeit elfogadja, és annak megfelelően jár el, valamint arra, hogy a beérkezett pályázatokat és a pályázatokról szóló döntést az elektronikus adatbázisban rögzíti.

A nyilatkozatot csatlakozási szándékkal meg kell küldeni az Emberi Erőforrás Támogatáskezelő részére.

Kérem a Tisztelt Képviselőket, döntsenek a csatlakozási szándékról.

Nemesszalók, 2015. szeptember 2.



dr. Szabadics Zsuzsanna  
jegyző

Határozati javaslat:

Nemesszalók Község Önkormányzata csatlakozik a hátrányos szociális helyzetű felsőoktatási hallgatók, illetőleg a felsőfokú tanulmányokat kezdő fiatalok támogatására létrehozott Bursa Hungarica Felsőoktatási Önkormányzati Ösztöndíjpályázat 2016. évi fordulójához.

Az ösztöndíjpályázat 2016. évi fordulójának Általános Szerződési Feltételeit elfogadja és kötelezettséget vállal arra, hogy a pályázatok kiírása, elbírálása és a támogatás folyósítása során az Általános Szerződési Feltételekben foglaltaknak megfelelően jár el.

Az Önkormányzat kötelezettséget vállal továbbá arra is, hogy a beérkezett pályázatokat és a pályázatokról hozott döntését az EPER-Bursa elektronikus rendszerben rögzíti.

Megbízza Varga Jenő polgármestert, hogy a pályázattal kapcsolatos teendőket lássa el.

Felelős: Varga Jenő polgármester

Határidő: folyamatos



**Támogatáskezelő tölti ki!**

Emberi Erőforrás Támogatáskezelő  
1381 Budapest, Pf. 1418  
részére ajánlott küldeményként postázandó  
2014. október 1-ig

Érkeztetőszám:

Iktatószám:

Általános Szerződési Feltételek 1. sz. melléklete

**Nyilatkozat**  
**a csatlakozásról, valamint**  
**az elektronikus adatbázis használatáról**

*Kérjük, hogy a Csatlakozási nyilatkozatot a Támogatáskezelő címére  
2014. október 1-ig szíveskedjen megküldeni ajánlott küldeményként, egy eredeti, aláírt, lepecsételt  
példányban.*

Alulírott **POLGÁRMESTER NEVE**, mint a(z) **ÖNKORMÁNYZAT NEVE** polgármestere (a polgármester akadályoztatása esetén teljes jogkörrel eljáró helyettese) jelen nyilatkozat aláírásával igazolom, hogy:

1. Az önkormányzat a jogszabályoknak megfelelően kifejezett és visszavonhatatlan döntést hozott arról, hogy csatlakozni kíván a hátrányos szociális helyzetű felsőoktatási hallgatók, illetőleg felsőoktatási tanulmányokat kezdő fiatalok támogatására létrehozott Bursa Hungarica Felsőoktatási Önkormányzati Ösztöndíjrendszer 2015. évi pályázati fordulójához.

2. Az önkormányzat a felsőoktatási hallgatók számára, valamint a felsőoktatási tanulmányokat kezdő fiatalok részére kiírandó Bursa Hungarica Felsőoktatási Önkormányzati Ösztöndíjrendszer 2015. évi pályázati fordulójának Általános Szerződési Feltételeit elfogadja, és kötelezettséget vállal arra, hogy a pályázatok kiírása, elbírálása és a települési önkormányzat által nyújtott támogatás összegének továbbítása során maradéktalanul az Általános Szerződési Feltételekben foglaltaknak megfelelően jár el.

3. Az önkormányzat kötelezettséget vállal arra, hogy a Bursa Hungarica Felsőoktatási Önkormányzati Ösztöndíjrendszer 2015. évi fordulója keretében a beérkezett pályázatokat és a pályázatokról hozott döntését a <https://www.eper.hu/eperbursa/onk/tonkbelep.aspx> internet címen elérhető EPER-Bursa rendszerben rögzíti.

4. Az önkormányzat nyilatkozik arról, hogy az EPER-Bursa rendszerben általa meghatározott és a pályázóktól bekérendő, a szociális körülmények igazolására fontosnak tartott nyilatkozatok és mellékletek nem állnak ellentétben a pályázati kiírás feltételeivel.

## Alapadatok (önkormányzat):

Önkormányzat neve:

Önkormányzat címe:

Polgármester:

Jegyző:

Központi e-mail cím:

Központi telefonszám:

Pénzügyi adatok:

Számlavezető intézet neve:

Önkormányzat bankszámlaszáma:

## Felhasználói adatok (Központi kapcsolattartó):

Központi kapcsolattartó neve:

Felhasználónév:

E-mail cím:

Telefonszám:

Kijelentem, hogy amennyiben az adatokban változás áll be, úgy a szükséges adatközlést végrehajtom az EPER-Bursa rendszerben, és a jóváhagyáshoz – a változás bekövetkezésétől számított 8 napon belül – új nyilatkozatot küldök a Támogatáskezelőnek.

Alulírott Önkormányzati döntéshozó – polgári és büntetőjogi felelősségem tudatában – a jelen nyilatkozat aláírásával kijelentem, hogy az általam megadott adatok teljesek, valódiak és hitelesek.

Kelt: .....

.....  
aláírás

.....  
aláíró neve nyomtatott nagybetűvel

P.H.





Nemesszalóki Közös Önkormányzati Hivatal  
9533 Nemesszalók, Rákóczi u. 15.  
Tel: 89/548-200; 30/278-1096  
Fax.: 89/342-642  
e-mail: [nemesszalok@emw.hu](mailto:nemesszalok@emw.hu)

---

## ELŐTERJESZTÉS

a Képviselő-testület 2015. szeptember 8-i nyilvános ülésére

**Tárgy:** Nemesszalóki KÖH 2015. évi költségvetésének módosítása  
**Előadó:** dr. Szabadics Zsuzsanna jegyző

## Tisztelt Képviselő-testület!

A Nemesszalóki Közös Önkormányzati Hivatal 2015. évi költségvetését Nemesszalók község képviselő-testülete a 9/2015.(II.12.), Marcalgergelyi község képviselő-testület az 1/2015.(II.12.), Vinár község képviselő-testülete az 1/2015.(II.12.), Külsővat község képviselő-testülete a 20/2015.(II.12.), Mihályháza község képviselő-testülete a 1/2015.(II.12.) határozatával fogadta el.

A költségvetés jóváhagyása után az alábbi változások történtek:

A 2015. évi választások lebonyolításához utólag 60 e Ft támogatást kaptunk, mely összeggel a gáz kiadások előirányzatát emeltük meg.

Hivatali időn túli esküvők lebonyolításából 25 e Ft bevételünk keletkezett, mely összeggel a bérelőirányzatot megemeltük.

Bérkompenzáció címén 260 e Ft állami támogatást kaptunk, melyből 205 e Ft-tal a bérelőirányzatot, 55 e Ft-tal a munkaadókat terhelő járulékok előirányzatát emeltük meg.

Kérem a Tisztelt Képviselő-testületeket, hogy az előterjesztésemet megvitatni, valamint a következő határozati javaslatot elfogadni szíveskedjenek.

### Határozati javaslat

..... községek Képviselő-testülete a Nemesszalóki Közös Önkormányzati Hivatal 2015. évi költségvetésének módosítását az alábbiak szerint elfogadja:

2015. évi módosított bevételi előirányzata	43 264 e Ft
2015. évi módosított kiadási előirányzata	43 264 e Ft
Ezen belül: Személyi juttatás:	27 434 e Ft
Munkáltatói járulékok:	7 373 e Ft
Dologi kiadás:	3 960 e Ft
Átadott pénz:	3 897 e Ft
Beruházások:	600 e Ft

A módosítás az önkormányzatok költségvetési hozzájárulását nem érinti.

A Nemesszalóki közös hivatal költségvetése beépül a nemesszalóki önkormányzat 2015. évi módosított költségvetésébe.

Utasítja a jegyzőt, hogy a 2015. évi költségvetés módosításáról szóló rendeletbe a fenti döntést építse be.

Határidő: 2015. évi költségvetés módosítása

Felelős : dr Szabadiés Zsuzsanna jegyző

Nemesszalók, 2015. augusztus 10.

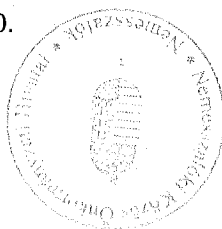

dr Szabadiés Zsuzsanna  
jegyző



Nemesszalóki Közös Önkormányzati Hivatal  
9 5 3 3 N e m e s s z a l ó k , R á k ó c z i u . 1 5 .  
Tel: 89/548-200; 30/278-1096  
Fax.: 89/342-642  
e-mail: [nemesszalok@emw.hu](mailto:nemesszalok@emw.hu)

---

## **ELŐTERJESZTÉS**

a Képviselő-testület 2015. szeptember 8-i nyilvános ülésére

**Tárgy:** Tájékoztató a Nemesszalóki KÖH gazdálkodásának 2015. év első félévi helyzetéről  
**Előadó:** dr. Szabadics Zsuzsanna jegyző

Tisztelt Képviselő-testület!

A Nemesszalóki Közös Önkormányzati Hivatal (a továbbiakban: Hivatal) 2015. évi költségvetését Nemesszalók község képviselő-testülete a 9/2015. (II.12.) sz., Külsővat község képviselő-testülete az 20/2015.(II.12.), Marcalgergelyi község képviselő-testülete a 1/2015. (II.12.) sz., Mihályháza község képviselő-testülete az 1/2015.(II.12.) sz. és Vinár község képviselő-testülete a 1/2015. (II.12.) számú határozatával fogadta el, 42 919 ezer Ft eredeti kiadási és bevételi előirányzattal.

**A Hivatal 2015. év I. félévi gazdálkodásának helyzete a következők szerint alakult:**

Bankszámlánk záró egyenlege 115 525 Ft, pénztár záró egyenlege 46 864 Ft volt 2015. június 30-án.

A bevételek és kiadások teljesítésének jogcímenkénti részletezése a következő:

Hivatal költségvetésének  
2015. év I. félévi teljesítése

Adatok ezer Ft-ban

**Bevételek alakulása**

Megnevezés	2015. évi eredeti előirányzat	2015. évi módosított előirányzat	2015.I. félévi teljesítés	Teljesítés %-a
Működési célú támogatás önkorm.	0	60	60	100
Működési költségvetési tám.	42 319	42 579	21 410	50
Szolgáltatások ellenértéke	0	25	25	100
Előző évi pénzmaradvány	160	160	160	100
Működési támogatás (fénymásoló)	440	440	440	100
<b>Összesen</b>	<b>42 919</b>	<b>43 264</b>	<b>22 095</b>	<b>51</b>

### Kiadások alakulása

Megnevezés	2015. évi eredeti előirányzat	2015. évi módosított előirányzat	2015. I. félévi teljesítés	Teljesítés %-a
Személyi juttatás	27 204	27 434	13 383	48,7
Munkaadókat terhelő járulékok	7 318	7 373	3 587	48,6
Irodaszer, nyomtatvány	400	400	146	37
Egyéb információhordozó	100	100	31	31
Távközlési díjak	150	150	28	19
Gáz	124	184	401	2,18
Villamosenergia-szolgáltatás	232	232	123	53
Karbantartás, kisjavítás	150	150	0	
Egyéb szolgáltatás	1 324	1 324	840	63
Működési célú előzetesen felszámított ÁFA	930	930	369	39
Belföldi kiküldetés	270	270	74	27
Egyéb dologi kiadások	220	220	105	47,7
Egyéb tárgyi eszköz beszerzés	472	472	337	71
Beruházás ÁFA	128	128	91	71
Működési célú támogatás ÁH-n belülre	3 897	3 897	1 947	49,9
<b>Kiadások összesen</b>	<b>42 919</b>	<b>43 264</b>	<b>21 462</b>	<b>49,6</b>

Kérem a Tisztelt Képviselő-testületet, hogy tájékoztatómat megvitatni és elfogadni szíveskedjenek.

Nemesszalók, 2015. augusztus 06.

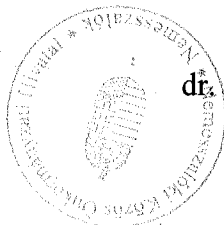

dr. Szabadics Zsuzsanna  
jegyző

## **VÁLLALKOZÁSI SZERZŐDÉS**

### **önkormányzati felújítás megvalósítására**

amely létrejött egyrészről Nemesszalók Önkormányzat 9533 Nemesszalók, Rákóczi u.15. képviseli Varga Jenő polgármester, mint megrendelő (a továbbiakban: megrendelő), másrészről a Lombard 91 Kft (adószám:12483031-2-19, bankszámla:11748045-20048910) 8500 Pápa Második u. 6, képviseli Sági József ügyvezető (a továbbiakban: vállalkozó) között az alulírott helyen és napon, az alábbi feltételek szerint:

1. Megrendelő az Önkormányzat Képviselő-testülete nevében megrendeli, vállalkozó pedig elvállalja a nemesszalóki Szabadság téri járda felújítás kivitelezési munkálatait I. osztályú minőségben.  
Szerződő felek megállapítják, hogy a fenti tevékenység nem esik a közbeszerzésekről szóló 2011. évi CVIII. tv. hatálya alá.
2. Az 1. pontban körülírt munkák elvégzése a megvalósításáról szóló árajánlat szerint történik, mely a szerződés mellékletét képezi.
3. Szerződő felek a vállalkozói díj összegét bruttó 2.755.105 Ft, azaz Kettőmillió-hétszázötvenötezer-egyszázöt forint összegben állapítják meg. Szerződő felek által megállapított ár fix árnak minősül. A vállalkozói díj számítását, alapadatait és műszaki paramétereit jelen szerződés elválaszthatatlan részét képező 2. pontban jelzett árajánlat képezi.
4. Szerződő felek jelen szerződés teljesítési határidejét 2015. október 30. napjában határozzák meg.
5. A vállalkozási díj elszámolása az alábbiak szerint történik:
  - a vállalkozói díj összegét az átadás-átvételi eljárást követően fizeti ki az önkormányzat a vállalkozónak.
6. A megrendelő számlák benyújtásától számított 8 napon belül köteles teljesíteni. Megrendelő fizetési késedelme esetére felek a jegybanki alapkamat kétszeresének megfelelő mértékű késedelmi kamatot kötnek ki.
7. A munkaterület átadását követően munkavédelmi és tűzrendészeti előírások betartásáért a kivitelezés befejezéséig a kivitelező felel.  
A kivitelezés időtartamára megrendelő vállalkozó részére víz- és energiavételi lehetőséget biztosít, biztosítja továbbá a munkahelyi anyagok és szerszámok tárolására alkalmas, zárható helyiséget.
8. Felek kötelezettséget vállalnak jelen szerződés alapján történő együttműködésre, egymás folyamatos és kölcsönös tájékoztatására. Szerződő felek kötelesek a másik felet minden olyan körülményről haladéktalanul, írásban értesíteni, amely a vállalkozás eredményességét vagy kellő időre történő elvégzését veszélyezteti vagy gátolja.

Kapcsolattartó:

Megrendelő részéről: Varga Jenő

Cím: Nemesszalók, Rákóczi u.15.

Vállalkozó részéről: Sági József

Cím: Pápa Második u. 6.

9. A kivitelező kötelezettséget vállal arra, hogy ha az átadás neki felróható okból késedelmesen történik, megrendelő részére a késedelem idejére napi 20.000 Ft összegű kötbért fizet.
10. A költségvetésben szereplő termékek, anyagok helyett a vállalkozó más anyagot csak a megrendelő előzetes írásbeli hozzájárulásával építhet be.
11. A kiviteli tervtől eltérő munkákat – pótmunkákat – a megrendelő írásbeli hozzájárulásával a műszaki ellenőr rendelheti el. Amennyiben ez jelen szerződésben rögzített vállalkozói díj összegét és a teljesítési határidő módosulását eredményezné, úgy felek jelen szerződést kötelesek ebben a vonatkozásban módosítani.
12. Amennyiben jelen szerződés megkötését követően műszaki kérdések tekintetében viták merülnek fel, úgy felek elsősorban személyes tárgyalás útján kísérik meg annak rendezését.
13. Szerződő felek az esetleges peres eljárásoknál hatáskörtől függően a Pápai Járásbíróság kizárólagos illetékességét ismerik el.
14. E szerződésben nem szabályozott kérdésekben a Ptk. vonatkozó rendelkezései az irányadók.

Felek a szerződést, mint akaratukkal mindenben megegyezőt, helybenhagyólag aláírják.

Kelt: Nemesszalók, 2015.szeptember 22.

.....  
Megrendelő

.....  
Vállalkozó

## ÁRAJÁNLAT

Nemesszalók Szabadság tér I. járdaépítésről  
(felújítási munkák)

	fuvar mennyiség	Mennyiség	egység	Anyag	Díj	fuvar Ft/ford	Anyag	Összesen Díj	fuvar
<b>• Földmunka</b>									
Humuszos termőföld leszedése, felrakása száll. Járműre	15	62,7	m3		1000	1500	0 Ft	62 700 Ft	22 500 Ft
<b>• Burkolatalap</b>									
M-50 jelű zúzottkő 10 cm vtg	2	19,46	m3	3250	3250	23000	63 245 Ft	63 245 Ft	46 000 Ft
<b>• Beton birkolatalap</b>									
C8/10 Fn.betonból 10 cm vtg	4	19,46	m3	13200	4650	20000	256 872 Ft	90 489 Ft	80 000 Ft
<b>• Kertiszegély talpgerenda készítés</b>									
C12/15 Fn. Kavicsbetonból	4	10,88	m3	13800	8500	4000	150 144 Ft	92 480 Ft	16 000 Ft
<b>• Kerti szegély rakása</b>									
Leier (100x5x20 a szegély mi adjuk) elemekből		272	fm		500		0 Ft	136 000 Ft	0 Ft
<b>• Térkőburkolat készítés</b>									
Leier Solido (térkövet mi adjuk) (16,5x20x6) térkőből /kapubejárók/		60,51	m2	300	2100		18 153 Ft	127 071 Ft	0 Ft
<b>• Csapadékvíz kivezetéséhez</b>									
110 PVC cső KG elhelyezése részmunkáival (járdától-árokig)		40	fm	950	1150		38000	46000	0
							526 414 Ft	617 985 Ft	164 500 Ft
								1 308 899 Ft	
					ÁFA 27%			353 403 Ft	
								1 662 302 Ft	

Pápa, 2015. szeptember 17.

aláírás



## ÁRAJÁNLAT

### Nemesszalók Szabadság tér II. járdaépítésről (felújítási munkák)

	fuvar mennyiség	Mennyiség	egység	Anyag	Díj	fuvar Ft/ford	Anyag	Összesen Díj	fuvar
<b>• Földmunka</b>									
Humuszos termőföld leszedése, felrakása száll. Járműre	10	42,8	m3		1000	1500	0 Ft	42 800 Ft	15 000 Ft
<b>• Burkolatalap</b>									
M-50 jelű zúzottkő 10 cm vtg	2	13,3	m3	3250	3250	23000	43 225 Ft	43 225 Ft	46 000 Ft
<b>• Beton birkolatalap</b>									
C8/10 Fn.betonból 10 cm vtg	4	13,3	m3	13200	4650	20000	175 560 Ft	61 845 Ft	80 000 Ft
<b>• Kertiszegély talpgerenda készítés</b>									
C12/15 Fn. Kavicsbetonból	2	7,4	m3	13800	8500	4000	102 120 Ft	62 900 Ft	8 000 Ft
<b>• Kerti szegély rakása Leier (100x5x20 a szegély mi adjuk) elemekből</b>									
		185	fm		500		0 Ft	92 500 Ft	0 Ft
<b>• Térkőburkolat készítés Leier Solido (térkövet mi adjuk) (16,5x20x6) térkőből /kapubejárók/</b>									
		25	m2	300	2100		7 500 Ft	52 500 Ft	0 Ft
<b>• Csapadékvíz kivezetéséhez 110 PVC cső KG elhelyezése részmunkáival (járdától-árokig)</b>									
		13	fm	950	1150		12350	14950	0
							340 755 Ft	370 720 Ft	149 000 Ft
								860 475 Ft	
							ÁFA 27%	232 328 Ft	
								1 092 803 Ft	

Pápa, 2015. szeptember 17.

aláírás